

Wavin

EKOPLASTIK®

EPIС
B2134 J345 X721

2015

Система Ekorplastik

Каталог изделий



ДЛЯ ЖИЛЫХ ДОМОВ, КОММЕРЧЕСКИХ ПРОЕКТОВ
И ПРОМЫШЛЕННОГО ИСПОЛЬЗОВАНИЯ.

Система внутреннего водоснабжения и отопления

Содержание

Система EKOPLASTIK предназначена для напорных сетей питьевой (холодной) воды, горячего водоснабжения и отопления. Стандартные изделия (I.,II.) предоставляется гарантия 10 лет. На остальные изделия (III.,IV), редоставляется гарантия сроком на 2 года.

Содержание

Стандартные изделия для систем холодного и горячего водоснабжения и отопления (I.)..... 5-23

Полный ассортимент фитингов для гипсокартона (I.)..... 20-21

Стандартные изделия - специальные фитинги для отопления (I.)..... 21-23

Стандартные изделия для систем только холодного водоснабжения (II.) 23-24

Изделия для временного использования (нестандартные) (III.).....24



Принадлежности и вспомогательное оборудование (IV.)..... 24-31

Вступление

Система EKOPLASTIK предназначена для напорных сетей питьевой (холодной) воды, горячего водоснабжения и отопления

- применение и монтаж изделий осуществляется в соответствии с инструкцией по монтажу с истемы EKOPLASTIK.
- на стандартные изделия (I.,II.) предоставляется гарантия 10 лет.
- на остальные изделия (III.,IV), принадлежности и вспомогательное оборудование п редоставляется гарантия сроком на 2 года.
- для производства и испытаний применяется стандарт CSN EN ISO 15874
- система каче ства серти фицирована по норме ISO 9001-2009

Использованные сокращения:

- КОД – Код для заказа изделия
- S (PN) – Серия (напорный ряд)
- I.  – Маленькая упаковка
- II.  – Большая упаковка

- G – Внутренняя резьба цилиндрическая не обеспечивающая герметичность соединения
- Rp – Внутренняя резьба цилиндрическая обеспечивающая герметичность соединения
- R – Наружная резьба коническая обеспечивающая герметичность соединения



Новый уровень стандартов!

EVO. Цельнопластиковая труба из PP-RCT



EVO^o PP-RCT

- PP-RCT - полипропилен нового поколения, тип 4, который до сих пор применялся только в многослойных трубах премиум-класса
- EVO. Новый, повышенный стандарт цельнополимерных труб



пропускная способность на 37 % больше чем у труб из PPR



расчётная величина



20 лет гарантии



повышенная устойчивость к давлению при высоких температурах



на 28 % меньший вес трубы = меньше трудоёмкость

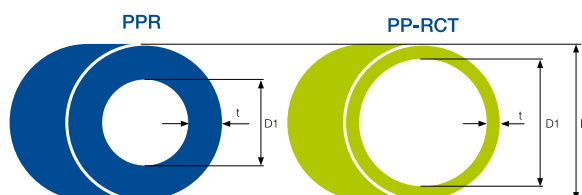

Пояснение:
t = толщина стенки
D = наружный диаметр
D1 = внутренний диаметр

Преимущества

- полный ассортимент Ø 16-125 мм
- фитинги подходят для всех типов труб системы Ekoplastik
- изготавливается из гранулята от ведущих европейских производителей
- уникальная 3-слойная труба с базальтовым волокном
- материал нового поколения PP - RCT (ТИП 4)

Маркировка труб S (SDR) вместо PN

В соответствии с нормами ČSN EN ISO15874 и DIN 8077 необходимо вместо маркировки "PN" наносить маркировку "S" либо "SDR".

$$SDR = 2S+1$$

$$SDR \approx D/t$$

Пояснение:

D – внешний диаметр
t – толщина стенок

- Маркировка „PN“ указывает допустимое рабочее давление (бар) при максимальной температуре 20 °C и сроке службы 50 лет при минимальном расчётном коэффициенте.

- Классификация труб согласно маркировке „PN“ уже отсутствует как стандарт в нормах ČSN EN ISO 15874 и DIN 8077.

- На трубах из PPR мы ставим маркировку „PN“ исторически (бывшая маркировка для напорных трубопроводов), хотя фактически её не существует.

- Материал PP-RCT является новым типом материала, для которого маркировка „PN“ не предусмотрена.

- Рабочие параметры труб указаны на самих трубах, а также в инструкции по монтажу.

В каталоге для удобства пользования даны расчётные значения "PN" для труб из PP-RCT (использована формула расчёта для "PN" в соответствии со стандартом).

Использование труб

	PPR PN10 Ø 20-125 мм	PPR PN16 Ø 16-125 мм	PPR PN20 Ø 16-125 мм	EVO Ø 16-125 мм	FIBER BASALT CLIMA Ø 20-125 мм	STABI PLUS Ø 16-110 мм	FIBER BASALT PLUS Ø 20-125 мм
	●	●	●	●	●	●	●
		●	●	●	●	●	●
			●	●		●	●
макс. 70 °C							
						●	●
макс. 90 °C							

Стандартные изделия для систем холодного и горячего водоснабжения и отопления (I.)

Труба S 5 / PN 10 / SDR 11

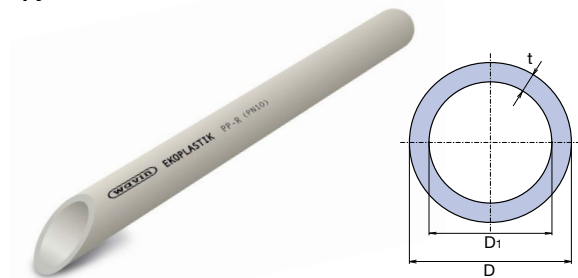

D мм	D ₁ мм	t мм	l мм	КОД	 [М]	 кг/м
20	15,6	2,2	4000	STR020P10X	100	0,121
25	20,4	2,3	4000	STR025P10X	60	0,164
32	26,2	2,9	4000	STR032P10X	40	0,258
40	32,6	3,7	4000	STR040P10X	24	0,413
50	40,8	4,6	4000	STR050P10X	16	0,636
63	51,4	5,8	4000	STR063P10X	12	1,004
75	61,4	6,8	4000	STR075P10X	8	1,401
90	73,6	8,2	4000	STR090P10X	4	2,014
110	90,0	10,0	4000	STR110P10X	4	3,009
125	102,2	11,4	4000	STR125P10X	4	3,910

Труба S 3,2 / PN 16 / SDR 7,4

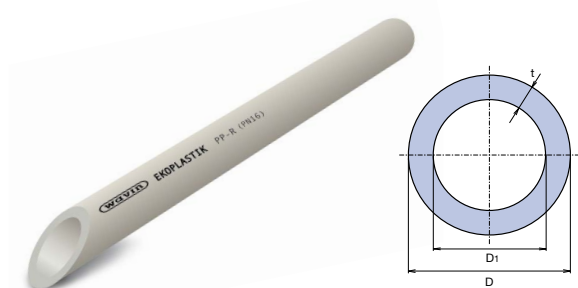

D мм	D ₁ мм	t мм	l мм	КОД	 [М]	 кг/м
16	11,6	2,2	4000	STR016P16X	160	0,094
20	14,4	2,8	4000	STR020P16X	100	0,145
25	18,0	3,5	4000	STR025P16X	60	0,227
32	23,2	4,4	4000	STR032P16X	40	0,367
40	29,0	5,5	4000	STR040P16X	24	0,566
50	36,2	6,9	4000	STR050P16X	16	0,886
63	45,8	8,6	4000	STR063P16X	12	1,387
75	54,4	10,3	4000	STR075P16X	8	1,990
90	65,4	12,3	4000	STR090P16X	4	2,839
110	79,8	15,1	4000	STR110P16X	4	4,274
125	90,8	17,1	4000	STR125P16X	4	5,530

Труба S 2,5 / PN 20 / SDR 6

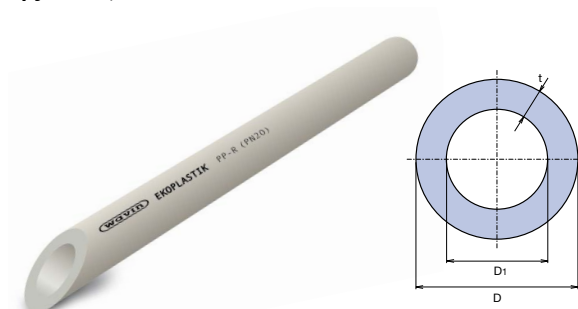

D мм	D ₁ мм	t мм	l мм	КОД	 [М]	 кг/м
16	10,6	2,7	4000	STR016P20X	160	0,107
20	13,2	3,4	4000	STR020P20X	100	0,169
25	16,6	4,2	4000	STR025P20X	60	0,259
32	21,2	5,4	4000	STR032P20X	40	0,423
40	26,6	6,7	4000	STR040P20X	24	0,657
50	33,4	8,3	4000	STR050P20X	16	1,013
63	42,0	10,5	4000	STR063P20X	12	1,611
75	50,0	12,5	4000	STR075P20X	8	2,288
90	60,0	15,0	4000	STR090P20X	4	3,332
110	73,4	18,3	4000	STR110P20X	4	4,977
125	83,4	20,8	4000	STR125P20X	4	6,470

Труба S 2,5 / PN 20 / SDR 6 – 3м

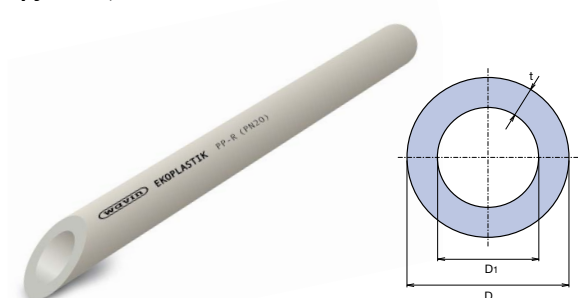

D мм	D ₁ мм	t мм	l мм	КОД	 [М]	 кг/м
20	13,2	3,4	3000	STR020P203	75	0,169
25	16,6	4,2	3000	STR025P203	45	0,259
32	21,2	5,4	3000	STR032P203	30	0,423

По предварительному согласованию с заказчиком можно изготовить трубы отличной от указанной в каталоге длины.

Стандартные изделия для систем холодного и горячего водоснабжения и отопления (I.)

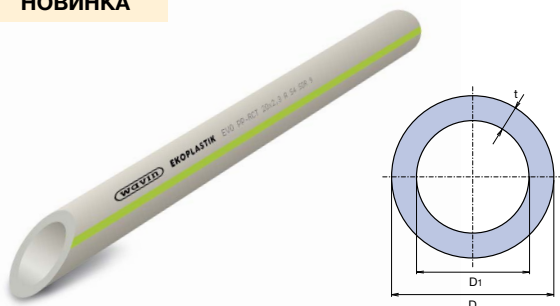
Труба EVO 16 мм S 3,2 / SDR 7,4 / PN 28 расчет
Труба EVO 20-125 мм S 4 / SDR 9 / PN 22 расчет
НОВИНКА

D мм	D ₁ мм	t мм	l мм	КОД	☐ [M]	⚖ кг/м
16	11,6	2,2	4000	STRE016S32	160	0,095
20	15,4	2,3	4000	STRE020S4	100	0,127
25	19,4	2,8	4000	STRE025S4	60	0,191
32	24,8	3,6	4000	STRE032S4	40	0,313
40	31,0	4,5	4000	STRE040S4	24	0,487
50	38,8	5,6	4000	STRE050S4	16	0,755
63	48,8	7,1	4000	STRE063S4	12	1,200
75	58,2	8,4	4000	STRE075S4	8	1,690
90	69,8	10,1	4000	STRE090S4	4	2,440
110	85,4	12,3	4000	STRE110S4	4	3,620
125	97,0	14,0	4000	STRE125S4	4	4,660

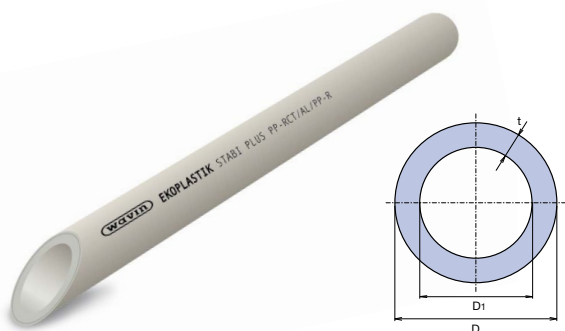
Труба - STABI PLUS 16-63 мм S 3,2 / SDR 7,4 / PN 28 расчет
Труба - STABI PLUS 75-110 мм S 4 / SDR 9 / PN 22 расчет

D мм	De мм	D ₁ мм	t мм	l мм	КОД	☐ [M]	⚖ кг/м
16	17,9	11,4	2,2	4000	STRS016RCT	120	0,137
20	21,9	14,4	2,8	4000	STRS020RCT	80	0,207
25	26,9	18,0	3,5	4000	STRS025RCT	60	0,298
32	33,9	23,2	4,4	4000	STRS032RCT	40	0,465
40	41,9	29,0	5,5	4000	STRS040RCT	20	0,692
50	52,0	36,2	6,9	4000	STRS050RCT	16	1,046
63	65,0	45,8	8,6	4000	STRS063RCT	8	1,587
75	77,0	58,2	8,4	4000	STRS075RCT	8	1,860
90	92,0	69,8	10,1	4000	STRS090RCT	4	2,673
110	112,0	85,4	12,3	4000	STRS110RCT	4	4,022

 Ø 20 - 63 мм с неперфорированной алюминиевой фольгой
 Ø 75 - 110 мм с перфорированной алюминиевой фольгой

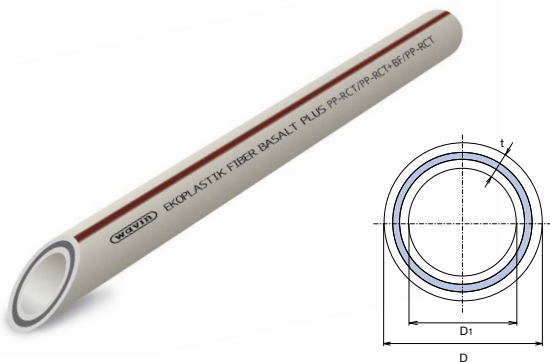
Труба FIBER BASALT PLUS 20-63 мм S 3,2 / SDR 7,4 / PN 28 расчет
Труба FIBER BASALT PLUS 75-125 мм S 4 / SDR 9 / PN 22 расчет

D мм	D ₁ мм	t мм	l мм	КОД	☐ [M]	⚖ кг/м
20	14,4	2,8	4000	STRFB020TRCT	100	0,153
25	18,0	3,5	4000	STRFB025TRCT	60	0,239
32	23,2	4,4	4000	STRFB032TRCT	40	0,385
40	29,0	5,5	4000	STRFB040TRCT	24	0,599
50	36,2	6,9	4000	STRFB050TRCT	16	0,941
63	45,8	8,6	4000	STRFB063TRCT	12	1,471
75	58,2	8,4	4000	STRFB075TRCT	8	1,764
90	69,8	10,1	4000	STRFB090TRCT	4	2,546
110	85,4	12,3	4000	STRFB110TRCT	4	3,781
■ 125	97,0	14,0	4000	STRFB125TRCT	4	4,891

■ Изготовление "под заказ", срок подготовки заказа - 30 дней.

Стандартные изделия для систем холодного и горячего водоснабжения и отопления (I.)

Труба FIBER BASALT CLIMA 20-25 мм S 4 / SDR 9 / PN 22 расчет
Труба FIBER BASALT CLIMA 32-125 мм S 5 / SDR 11 / PN 18 расчет

НОВИНКА



D мм	D ₁ мм	t мм	l мм	КОД	📦 [М]	⚖️ кг/м
20	14,4	2,3	4000	STRFBC020TRCT	100	0,128
25	18,0	2,8	4000	STRFBC025TRCT	60	0,199
32	26,2	2,9	4000	STRFBC032TRCT	40	0,269
40	32,6	3,7	4000	STRFBC040TRCT	24	0,428
50	40,8	4,6	4000	STRFBC050TRCT	16	0,664
63	51,4	5,8	4000	STRFBC063TRCT	12	1,050
75	61,4	6,8	4000	STRFBC075TRCT	8	1,501
90	73,6	8,2	4000	STRFBC090TRCT	4	2,122
110	90,0	10,0	4000	STRFBC110TRCT	4	3,160
125	102,2	11,4	4000	STRFBC125TRCT	4	4,082

Изготовление "под заказ", срок подготовки заказа - 30 дней.

Труба в мотке



D мм	S (PN)	SDR	t мм	l мм	КОД (100 м)	КОД (200 м)	📦 [М]	⚖️ кг/м
16	3,2 (16)	7,4	2,2	100 / 200	STRK016P17	STRK016P16	1	0,094
20	5,0 (10)	11	2,2	100 / 200	STRK020P11	STRK020P10	1	0,121
20	3,2 (16)	7,4	2,8	100 / 200	STRK020P17	STRK020P16	1	0,145
16	2,5 (20)	6	2,7	100 / 200	STRK016P21	STRK016P20	1	0,107
20	2,5 (20)	6	3,4	100 / 200	STRK020P21	STRK020P20	1	0,169

Угольник 90°



D мм	A мм	B мм	КОД	📦 I.	📦 II.	⚖️ кг/шт
16	13,0	23,2	SKO01690XX	50	250	0,010
20	14,5	26,8	SKO02090XX	50	500	0,018
25	16,0	31,0	SKO02590XX	50	250	0,030
32	18,0	36,5	SKO03290XX	25	150	0,056
40	20,5	43,0	SKO04090XX	10	70	0,100
50	23,5	51,0	SKO05090XX	10	40	0,158
63	27,5	61,5	SKO06390XX	5	15	0,334
75	30,0	70,1	SKO07590XX	2	6	0,558
90	33,0	82,0	SKO09090XX	1	5	1,010
110	37,0	95,0	SKO11090XX	1		1,344
125	40,0	105,0	SKO12590XX	1		1,640

Информация о сроках доставки - по запросу

Угольник 90° внутренний / наружный



D, D ₃ мм	A мм	B ₁ мм	B ₂ мм	C мм	КОД	📦 I.	📦 II.	⚖️ кг/шт
16	13,0	21,3	25,0	12,0	SKO116XXXX	50		0,006
20	14,5	26,8	30,3	13,0	SKO120XXXX	50	250	0,014
25	16,0	31,0	35,0	14,0	SKO125XXXX	50	200	0,024
32	18,0	36,5	42,2	16,0	SKO132XXXX	25	100	0,044

Стандартные изделия для систем холодного и горячего водоснабжения и отопления (I.)

Угольник 45°

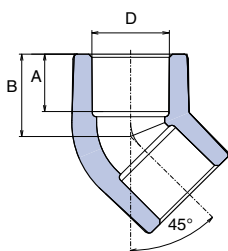

D мм	A мм	B мм	КОД	☐ I.	☐ II.	⚖ кг/шт
16	13,0	18,7	SKO01645XX	50		0,008
20	14,5	20,8	SKO02045XX	100	500	0,014
25	16,0	24,0	SKO02545XX	50	250	0,024
32	18,0	27,0	SKO03245XX	20	80	0,042
40	20,5	31,5	SKO04045XX	5	25	0,082
50	23,5	36,5	SKO05045XX	5	20	0,122
63	27,5	43,0	SKO06345XX	5	10	0,280
75	30,0	48,1	SKO07545XX	2	6	0,406
90	33,0	54,1	SKO09045XX	1	6	0,654
110	37,0	62,1	SKO11045XX	1		0,965

Угольник 45° внутренний / наружный

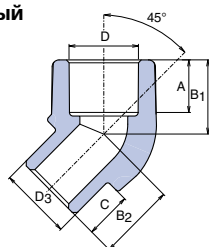

D мм	D ₃ мм	A мм	B ₁ мм	B ₂ мм	D мм	КОД	☐ I.	☐ II.	⚖ кг/шт
16	16	13,0	18,7	18,7	12,0	SKO11645XX	50		0,008
20	20	14,5	20,8	21,5	13,0	SKO12045XX	10	100	0,012
25	25	16,0	24,0	24,0	14,0	SKO12545XX	10	100	0,026

Тройник

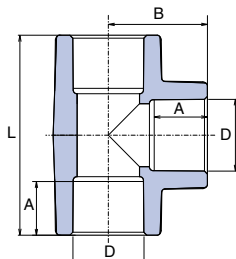

D мм	A мм	B мм	L мм	КОД	☐ I.	☐ II.	⚖ кг/шт
16	13,0	23,2	46,4	STK016XXXX	50		0,012
20	14,5	27,0	54,0	STK020XXXX	50	300	0,022
25	16,0	32,0	60,0	STK025XXXX	50	200	0,038
32	18,0	35,7	70,0	STK032XXXX	20	100	0,070
40	20,5	38,5	86,2	STK040XXXX	10	50	0,124
50	23,5	51,0	102,0	STK050XXXX	5	30	0,196
63	27,5	61,5	123,0	STK063XXXX	5	15	0,430
75	30,0	70,1	140,2	STK075XXXX	1	5	0,644
90	33,0	83,1	166,2	STK090XXXX	1		1,134
110	37,0	99,1	198,2	STK110XXXX	1		1,962
125	40,0	105,0	210,0	STK125XXXX	1		2,030

■ Информация о сроках доставки - по запросу

Тройник переходной

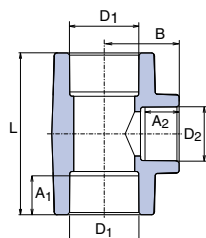

D ₁ мм	D ₂ мм	A ₁ мм	A ₂ мм	L мм	B мм	КОД	☐ I.	☐ II.	⚖ кг/шт
20	16	14,5	13,0	53,0	23,0	STKR02016X	50		0,018
25	20	16,0	14,5	55,0	29,0	STKR02520X	50	200	0,032
32	20	18,0	14,5	67,0	34,4	STKR03220X	50	150	0,052
32	25	18,0	16,0	73,0	34,4	STKR03225X	25	100	0,062
40	20	20,5	14,5	64,5	38,0	STKR04020X	20	60	0,082
40	25	20,5	16,0	66,0	40,2	STKR04025X	10	50	0,090
40	32	20,5	18,0	86,0	41,5	STKR04032X	10	40	0,132
50	25	23,5	16,0	77,0	43,4	STKR05025X	5	15	0,138
50	32	23,5	18,0	84,0	46,0	STKR05032X	5	30	0,152
50	40	23,5	20,5	91,4	47,4	STKR05040X	5	15	0,176
63	25	27,5	16,0	85,0	49,9	SKTR06325X	5	10	0,239
63	32	27,5	18,0	92,0	52,0	STKR06332X	5	15	0,290
63	40	27,5	20,5	100,0	54,6	STKR06340X	5	15	0,306
63	50	27,5	23,5	110,0	57,2	STKR06350X	5	15	0,340

Стандартные изделия для систем холодного и горячего водоснабжения и отопления (I.)

Тройник переходной с двух сторон

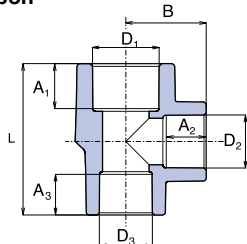

D ₁ мм	D ₂ мм	D ₃ мм	A ₁ мм	A ₂ мм	A ₃ мм	L мм	B мм	КОД	📦 I.	📦 II.	⚖️ кг/шт
25	20	20	16,0	14,5	14,5	55,2	29,3	STKR0252020	10	50	0,028
32	20	20	18,0	14,5	14,5	57,3	32,8	STKR0322020	10	50	0,040
32	20	25	18,0	14,5	16,0	58,9	32,8	STKR0322520	10	50	0,044
32	25	25	18,0	18,0	16,0	66,0	34,4	STKR0322525	10	50	0,052

Крестовина

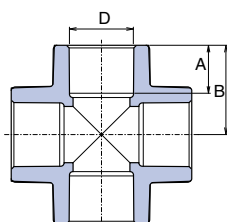

D ₃ мм	A мм	B ₁ мм	КОД	📦 I.	📦 II.	⚖️ кг/шт
20	14,5	26,3	SKRI020XXX	25		0,024
25	16,0	30,1	SKRI025XXX	25		0,042
32	18,0	35,0	SKRI032XXX	10	40	0,070
40	20,5	42,0	SKRI040XXX	10	30	0,128

Отвод

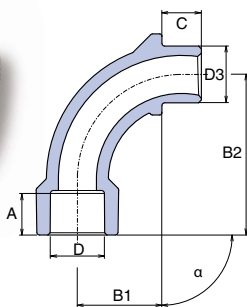

D мм	D ₃ мм	A мм	B ₁ мм	B ₂ мм	C мм	α мм	КОД	📦 I.	📦 II.	⚖️ кг/шт
20	20	14,5	37,0	56,0	13,6	90°	SO02090XXX	25	100	0,022
25	25	16,0	45,0	67,0	14,6	90°	SO02590XXX	10	100	0,036

Тройной уголок

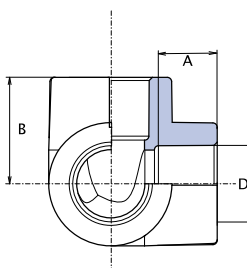

D мм	A мм	B мм	КОД	📦 I.	📦 II.	⚖️ кг/шт
20	14,5	26,8	SKOT020XXX	10	50	0,020
25	16,0	29,5	SKOT025XXX	10	40	0,032
32	18,0	35,0	SKOT032XXX	5	20	0,062
40	20,5	41,5	SKOT040XXX	5	15	0,108

Стандартные изделия для систем холодного и горячего водоснабжения и отопления (I.)

Муфта

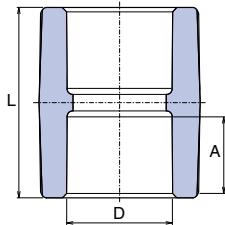

D мм	A мм	L мм	КОД	📦 I.	📦 II.	⚖️ кг/шт
16	13,0	33,0	SNA016XXXX	50		0,006
20	14,5	34,6	SNA020XXXX	50	500	0,010
25	16,0	37,8	SNA025XXXX	50	250	0,018
32	18,0	40,0	SNA032XXXX	25	150	0,034
40	20,5	48,0	SNA040XXXX	20	80	0,056
50	23,5	53,0	SNA050XXXX	10	70	0,082
63	27,5	65,0	SNA063XXXX	5	30	0,118
75	30,0	73,4	SNA075XXXX	1	5	0,314
90	33,0	79,2	SNA090XXXX	1		0,470
110	37,0	88,2	SNA110XXXX	1		0,782
125	40,0	86,0	SNA125XXXX	1		0,745

■ Информация о сроках доставки - по запросу

Муфта переходная

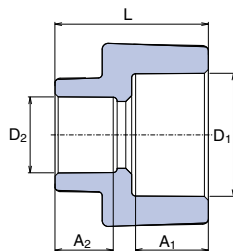

D1 мм	D2 мм	A1 мм	A2 мм	L мм	КОД	📦 I.	📦 II.	⚖️ кг/шт
25	20	16,0	14,5	34,0	SRE02520XX	50	450	0,014
32	20	18,0	14,5	39,0	SRE03220XX	50	250	0,026
32	25	18,0	16,0	39,5	SRE03225XX	50	250	0,028

Муфта переходная внутренняя / наружная

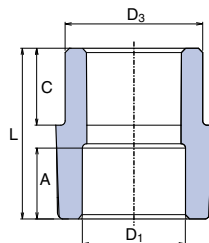

D3 мм	D1 мм	A мм	L мм	C мм	КОД	📦 I.	📦 II.	⚖️ кг/шт
20	16	13,0	32,5	13,0	SRE12016XX	50		0,006
25	20	14,5	34,0	14,0	SRE12520XX	50	500	0,010
32	20	14,5	40,0	16,0	SRE13220XX	50	200	0,016
32	25	16,0	39,5	16,0	SRE13225XX	50	300	0,018
40	20	14,5	47,0	18,5	SRE14020XX	10	50	0,024
40	25	16,0	45,4	18,5	SRE14025XX	10	50	0,026
40	32	18,0	48,2	18,5	SRE14032XX	20	60	0,034
50	25	16,0	21,3	41,3	SRE15025XX	10	50	0,042
50	32	18,0	55,5	22,0	SRE15032XX	10	50	0,052
50	40	20,5	52,0	22,0	SRE15040XX	10	50	0,048
63	25	16,0	25,3	49,3	SRE16325XX	5	10	0,070
63	32	18,0	62,5	27,0	SRE16332XX	5	10	0,080
63	40	20,5	58,5	27,0	SRE16340XX	5	10	0,078
63	50	23,5	58,5	27,0	SRE16350XX	5	10	0,078
75	40	20,5	64,5	29,5	SRE17540XX	5	20	0,116
75	50	23,5	64,5	29,5	SRE17550XX	5	20	0,120
75	63	27,5	71,5	29,5	SRE17563XX	1	5	0,210
90	63	27,5	64,5	34,0	SRE19063XX	1		0,221
90	75	30,0	78,0	34,0	SRE19075XX	1		0,290
110	75	30,0	60,0	40,0	SRE111075X	1		0,268
110	90	33,0	87,0	40,0	SRE111090X	1		0,502
125	110	40,0	35,0	103,0	SRE1125110	1		0,678

■ Информация о сроках доставки - по запросу

Заглушка

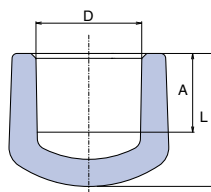

D мм	A мм	B мм	КОД	📦 I.	📦 II.	⚖️ кг/шт
16	13,5	20,9	SZA016XXXX	50		0,004
20	14,5	24,5	SZA020XXXX	50	150	0,008
25	16,0	28,0	SZA025XXXX	50	150	0,014
32	18,0	33,0	SZA032XXXX	20	100	0,026
40	20,5	39,5	SZA040XXXX	5	25	0,048
50	23,5	47,0	SZA050XXXX	5	25	0,078
63	27,5	53,5	SZA063XXXX	5		0,170
75	30,0	60,0	SZA075XXXX	5		0,262
90	33,0	69,0	SZA090XXXX	1		0,425
110	37,0	79,0	SZA110XXXX	1		0,715

Стандартные изделия для систем холодного и горячего водоснабжения и отопления (I.)

Заглушка внутренняя

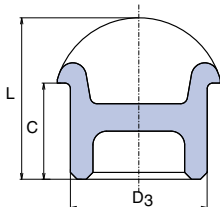

D ₃ мм	C мм	L мм	КОД	II. кг/шт	II. кг/шт	II. кг/шт
20,0	14,5	23,5	SZA120XXXE	40	160	0,004

Перекрещивание S 2,5 / PN 20 / SDR 6

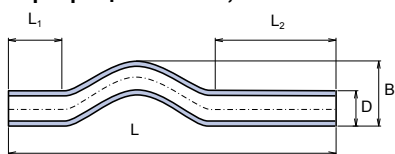

D мм	S (PN20) мм	B мм	L мм	L ₁ мм	L ₂ мм	КОД	II. кг/шт	II. кг/шт	II. кг/шт
16	2,5 (20)	35,0	400,0	80,0	180,0	SKR016P20X	10		0,044
20	2,5 (20)	47,0	400,0	80,0	180,0	SKR020P20X	10	50	0,070
25	2,5 (20)	52,0	400,0	80,0	120,0	SKR025P20X	10	50	0,110
32	2,5 (20)	65,0	390,0	64,0	106,0	SKR032P20X	5	20	0,174
40	2,5 (20)	65,0	390,0	64,0	106,0	SKR040P20X	5	20	0,268

Обвод раструбный

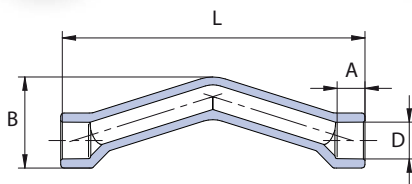

D мм	S (PN20) мм	A мм	B мм	L мм	КОД	II. кг/шт	II. кг/шт	II. кг/шт
20	2,5 (20)	14,5	33,4	160,0	SKRH020P20	10	50	0,041
25	2,5 (20)	16,0	44,2	200,0	SKRH025P20	10	50	0,089

Компенсирующая петля S 2,5 / PN 20 / SDR 6

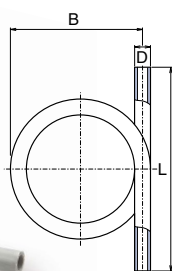

D мм	S (PN20) мм	B мм	L мм	КОД	II. кг/шт	II. кг/шт
16	2,5 (20)	185,0	320,0	SKS016P20X	10	0,090
20	2,5 (20)	200,0	450,0	SKS020P20X	10	0,174
25	2,5 (20)	210,0	440,0	SKS025P20X	10	0,264
32	2,5 (20)	230,0	410,0	SKS032P20X	5	0,430
40	2,5 (20)	290,0	450,0	SKS040P20X	3	0,786

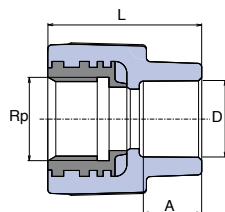
Стандартные изделия для систем холодного и горячего водоснабжения и отопления (I.)
Переход с металлической внутренней резьбой

D мм	Rp	A мм	L мм	КОД	☐ I.	☐ II.	⚖ кг/шт
16	1/2"	13,0	38,0	SZI01620XX	10	50	0,050
20	1/2"	14,5	39,0	SZI02020XX	10	250	0,056
20	3/4"	14,5	42,0	SZI02025XX	10	100	0,072
25	1/2"	16,0	40,5	SZI02520XX	10	50	0,062
25	3/4"	16,0	47,0	SZI02525XX	10	100	0,075
32	3/4"	18,0	45,0	SZI03225XX	10	30	0,081
■ 32	1"	18,0	57,0	SZI03232OK	10	60	0,148
■ 40	5/4"	20,5	65,0	SZI04040XX	5	10	0,260
■ 50	6/4"	23,5	69,0	SZI05050XX	4		0,328
■ 63	2"	27,5	76,0	SZI06363XX	2		0,616

■ с многогранником (8)

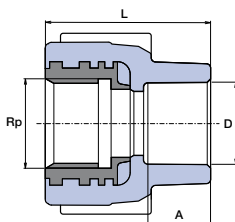
Переход с металлической внутренней резьбой с крестом

D мм	Rp	A мм	L мм	КОД	☐ I.	☐ II.	⚖ кг/шт
20	1/2"	14,5	42,0	SZI02020KX	10	100	0,058

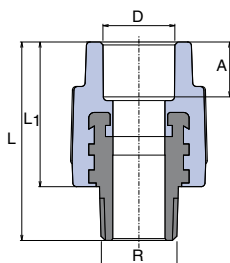
Переход с металлической наружной резьбой

D мм	R мм	A мм	L мм	L ₁ мм	КОД	☐ I.	☐ II.	⚖ кг/шт
16	1/2"	13,0	52,0	37,5	SZE01620XX	10	50	0,064
20	1/2"	14,5	53,5	39,0	SZE02020XX	10	150	0,062
20	3/4"	14,5	58,0	40,0	SZE02025XX	10	100	0,096
25	1/2"	16,0	55,5	41,0	SZE02520XX	10	60	0,066
25	3/4"	16,0	59,0	41,0	SZE02525XX	20	100	0,098
32	3/4"	18,0	60,0	44,0	SZE03225XX	10	30	0,105
32	1"	18,0	62,5	46,0	SZE03232XX	10	60	0,170
■ 32	1"	18,0	69,5	42,0	SZE03232OK	10	60	0,204
■ 40	5/4"	20,5	80,0	48,0	SZE04040XX	5	10	0,312
■ 50	6/4"	23,5	81,6	54,0	SZE05050XX	4		0,460
■ 63	2"	27,5	101,0	63,5	SZE06363XX	2		0,758
■ 75	2 1/2"	30,0	110,0	69,7	SZE07575XX	1		1,150
■ 90	3"	33,0	130,0	85,0	SZE09090XX	1		1,774

■ с многогранником (8)

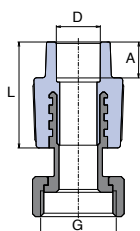
Переход с металлической вставкой и накидной гайкой

D мм	G	A мм	L мм	КОД	☐ I.	☐ II.	⚖ кг/шт
16	1/2"	13,0	32,0	SZM01620XX	10		0,044
16	3/4"	13,0	32,0	SZM01625XX	10		0,082
20	1/2"	14,5	40,0	SZM02020XX	20	100	0,048
20	3/4"	14,5	39,0	SZM02025XX	20	100	0,082
20	1"	14,5	39,0	SZM02032XX	5	10	0,152
25	3/4"	16,0	41,1	SZM02525XX	20	100	0,086
25	1"	16,0	41,0	SZM02532XX	4		0,154
32	5/4"	18,0	48,0	SZM03240XX	2		0,254
■ PMD							
20	3/4"	14,5	39,0	SZMD02025X	10		0,084

■ PMD – накидная гайка с отверстием для пломбы

Стандартные изделия для систем холодного и горячего водоснабжения и отопления (I.)

Угольник 90° с металлической внутренней резьбой

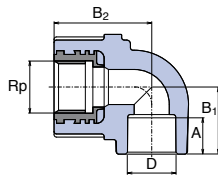

D мм	Rp	A мм	B ₁ мм	B ₂ мм	КОД	📦 I.	📦 II.	⚖️ кг/шт
16	1/2"	13,0	25,2	31,0	SKOI01620X	10	50	0,062
20	1/2"	14,5	27,0	34,5	SKOI02020X	10	100	0,062
20	3/4"	14,5	27,0	40,0	SKOI02025X	10	50	0,082
25	1/2"	16,0	31,0	36,0	SKOI02520E	10	50	0,070
25	3/4"	16,0	30,0	41,0	SKOI02525X	10	100	0,090
32	1"	18,0	36,0	51,0	SKOI03232X	5	50	0,168

Угольник 90° с металлической наружной резьбой

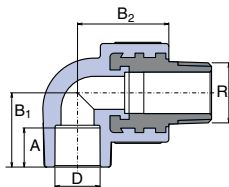

D мм	R	A мм	B ₁ мм	B ₂ мм	КОД	📦 I.	📦 II.	⚖️ кг/шт
16	1/2"	13,0	25,2	31,0	SKOE01620X	10	50	0,074
20	1/2"	14,5	27,0	34,5	SKOE02020X	10	100	0,074
20	3/4"	14,5	27,0	39,0	SKOE02025X	10	50	0,112
25	1/2"	16,0	31,0	36,0	SKOE02520E	10	50	0,082
25	3/4"	16,0	30,0	39,0	SKOE02525X	10	80	0,116
32	1"	18,0	36,0	41,6	SKOE03232X	5	40	0,118

Штуцер с выпускным вентилем внутренний / наружный

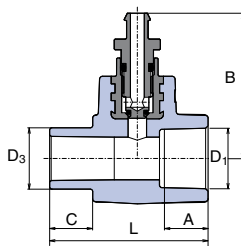

D мм	D ₃ мм	A мм	L мм	B мм	C мм	КОД	📦 I.	📦 II.	⚖️ кг/шт
20	20	14,5	33,0	30,3	13,0	SNAV120XX	10	20	0,054
25	25	16,0	54,0	49,7	14,0	SNAV125XX	5	15	0,064
32	32	18,0	59,0	53,2	16,0	SNAV132XX	5	10	0,084

Настенный угол ьник

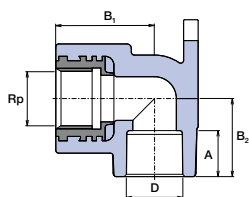

D мм	Rp	A мм	B ₁ мм	B ₂ мм	КОД	📦 I.	📦 II.	⚖️ кг/шт
16	1/2"	13,0	32,0	23,2	SNK016XXXX	10	60	0,064
20	1/2"	14,5	34,0	26,8	SNK020XXXX	10	150	0,068
25	1/2"	16,0	36,0	27,5	SNK02520XX	10	50	0,072
25	3/4"	16,0	40,0	40,0	SNK025XXXX	10	50	0,098

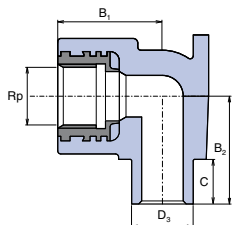
Стандартные изделия для систем холодного и горячего водоснабжения и отопления (I.)
Настенный угол бник внутренний

D ₃ мм	Rp	B ₁ мм	B ₂ мм	C мм	КОД	I.	II.	кг/шт
20	1/2"	35,0	35,0	11,0	SNK120XXXX	10	120	0,068

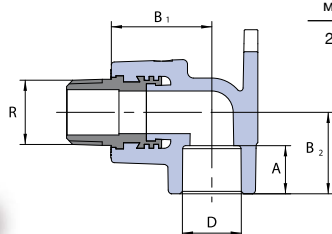
Настенный угольник с наружной резьбой

D мм	R	B ₁ мм	B ₂ мм	A мм	КОД	I.	II.	кг/шт
20	1/2"	47,5	27	14,5	SNKE02020X	10	50	0,072

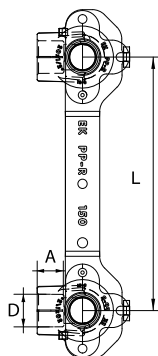
Комплект для смесителя настенный

D мм	A мм	L мм	КОД	I.	II.	кг/шт
20	14,5	150	SNAV120XX	10	50	0,162

Планка установочная для смесителя

D мм	L мм	КОД	I.	II.	кг/шт
20	150	SDNKXXXXXX	10	50	0,026

Стандартные изделия для систем холодного и горячего водоснабжения и отопления (I.)

Тройник с металлической внутренней резьбой и креплением

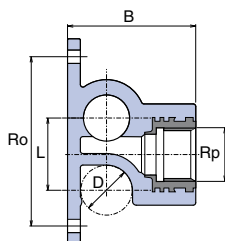

D мм	Rp	B мм	Ro мм	L мм	КОД	📦 I.	📦 II.	⚖️ кг/шт
20	1/2"	50,0	66,0	28,5	SNKP020XXX	20	100	0,080
25	1/2"	56,0	76,0	33,5	SNKP02520X	10	50	0,090

Универсальный настенный комплект

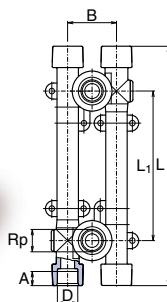

D мм	Rp	A мм	B мм	L ₁ мм	L мм	КОД	📦 I.	📦 II.	⚖️ кг/шт
20	1/2"	14,5	46,0	105/130/145	229,0	SNKK020XXX	1	10	0,220
25	1/2"	16,0	51,0	110/125/140	230,0	SNKK025XXX	1	10	0,268

■ L₁ - для шага 100, 135, 150 мм, необходимо выровнять с помощью эксцентрического переходника

Тройник с металлической внутренней резьбой

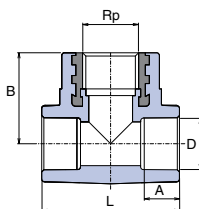

D мм	Rp	A мм	L мм	B мм	КОД	📦 I.	📦 II.	⚖️ кг/шт
20	1/2"	14,5	51,5	34,0	STKI02020X	10	100	0,068
25	1/2"	16,0	80,0	40,0	STKI02520X	10	100	0,076
25	3/4"	16,0	80,0	40,0	STKI02525X	5	30	0,094
32	1/2"	18,0	71,0	40,5	STKI03220X	5	25	0,106
32	3/4"	18,0	71,0	42,0	STKI03225X	5	25	0,118
32	1"	18,0	80,0	55,0	STKI03232X	5	20	0,186

Тройник с металлической наружной резьбой

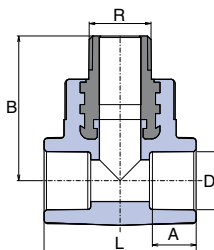

D мм	R	A мм	L мм	B мм	КОД	📦 I.	📦 II.	⚖️ кг/шт
20	1/2"	14,5	51,5	48,5	STKE02020X	10	100	0,080
20	3/4"	14,5	60,0	50,0	STKE02025X	5	30	0,118
25	1/2"	16,0	60,0	51,0	STKE02520X	10	80	0,088
25	3/4"	16,5	65,0	52,5	STKE02525X	5	25	0,122
32	3/4"	18,0	71,0	58,3	STKE03225X	5	20	0,146
32	1"	18,0	80,0	60,0	STKE03232X	5	20	0,208

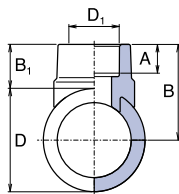
Стандартные изделия для систем холодного и горячего водоснабжения и отопления (I.)
Вварное седло

D мм	D ₁ мм	A мм	B ₁ мм	B мм	КОД	I.	II.	кг/шт
63	32	18,0	27,0	58,5	SNS06332XX	10	50	0,034
75	32	18,0	27,0	64,5	SNS07532XX	10	50	0,032
90	32	18,0	27,0	72,0	SNS09032XX	10	50	0,034
110	32	18,0	25,7	80,7	SNS11032XX	5	40	0,044
110	40	21,0	25,7	80,7	SNS11040XX	5	40	0,048

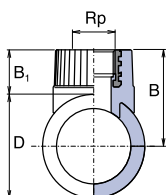
Вварное седло с металлической внутренней резьбой

R	B ₁ мм	B мм	КОД		кг/шт
63	3/4"	27,0	SNSI06325X	10	0,084
75	3/4"	27,0	SNSI07525X	10	0,084
90	3/4"	27,0	SNSI09025X	10	0,084

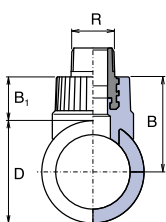
Вварное седло с металлической наружной резьбой

D мм	R	B ₁ мм	B мм	КОД		кг/шт
63	3/4"	44,8	76,3	SNSE06325X	10	0,112
75	3/4"	44,8	82,3	SNSE07525X	10	0,110
90	3/4"	44,8	89,8	SNSE09025X	10	0,110

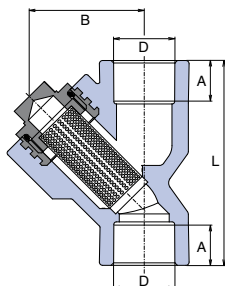
Фильтр

D мм	B мм	L мм	КОД	I.	II.	кг/шт
20	45,0	76,0	SFI020XXXX	5	40	0,116
25	45,0	82,0	SFI025XXXX	5	40	0,134
32	55,0	95,0	SFI032XXXX	5	40	0,234

Стандартные изделия для систем холодного и горячего водоснабжения и отопления (I.)

Обратный клапан

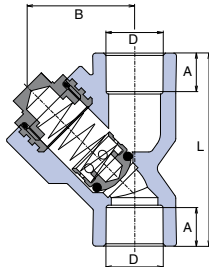

D мм	B мм	L мм	КОД	II. I.	II. I.	II. I.
20	45,0	76,0	SZKL020XXX	5	40	0,136
25	45,0	82,0	SZKL025XXX	5	40	0,154
32	55,0	95,0	SZKL032XXX	5	40	0,266

Проходной вентиль

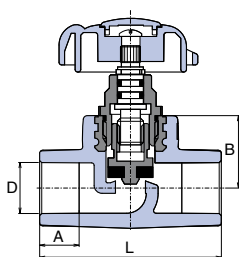

D мм	A мм	B мм	L мм	КОД	II. I.	II. I.	II. I.
20	14,5	27,5	69,0	SVE020XXX	10	50	0,140
25	16,0	30,0	80,0	SVE025XXX	10	30	0,192
32	18,0	39,0	89,0	SVE032XXX	5	15	0,380
40	20,5	41,0	112,0	SVE040XXX	5		0,542
50	23,5	48,0	136,0	SVE050XXX	1		0,732
63	27,5	60,0	162,0	SVE063XXX	1		1,330

Шаровой кран

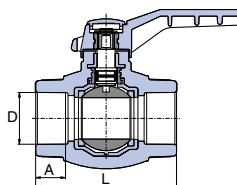

D мм	A мм	L мм	КОД	II. I.	II. I.	II. I.
16	13,0	59,5	SVEK016XXX	10	50	0,092
20	14,5	65,0	SVEK020XXX	10	50	0,116
25	16,0	71,0	SVEK025XXX	10	40	0,168
32	18,0	85,0	SVEK032XXX	10	20	0,294
40	20,5	100,0	SVEK040XXX	5	10	0,544
50	23,5	115,0	SVEK050XXX	1	5	0,874
63	27,5	134,0	SVEK063XXX	1	5	1,278

Вентиль под штукатурку проходной с металлической крышкой

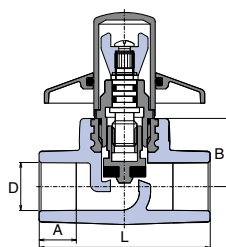

D мм	A мм	B мм	L мм	КОД	II. I.	II. I.	II. I.
20	14,5	27,5	69,0	SVEPLK020X	5	20	0,208
25	14,5	30,0	80,0	SVEPLK025X	5	20	0,270

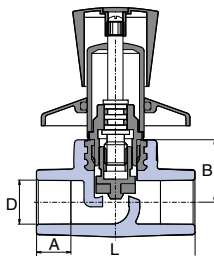
Стандартные изделия для систем холодного и горячего водоснабжения и отопления (I.)
Вентиль под штукатурку проходной с металлической ручкой

D мм	A мм	B мм	L мм	КОД	I.	II.	кг/шт
20	14,5	27,5	69,0	SVEPLR020X	5	20	0,338
25	14,5	30,0	80,0	SVEPLR025X	5	20	0,392

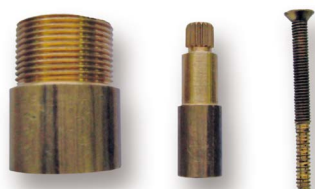
Удлинитель вентиль D 20, 25 мм

КОД		кг/шт
VEPL020XXX	1	0,071

Для вентилей под штукатурку ø 20, 25 мм.

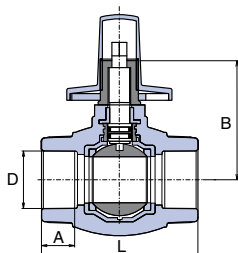
Кран под штукатурку шаровой с металлической крышкой

D мм	A мм	B мм	L мм	КОД	I.	II.	кг/шт
20	14,5	67,0	65,0	SVEKPLK020	5	20	0,254
25	16,5	65,0	71,0	SVEKPLK025	5	20	0,334

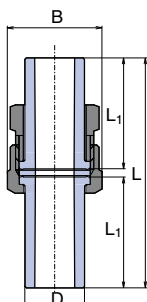
Разборное соединение

D мм	B мм	L мм	L ₁ мм	КОД	I.	II.	кг/шт
20	30,0	82,0	40,0	SRS020XXXX	20	100	0,088
25	38,0	82,0	40,0	SRS025XXXX	20	100	0,142
32	46,0	92,0	45,0	SRS032XXXX	10	50	0,212
40	58,0	112,0	55,0	SRS040XXXX	5	5	0,288

Стандартные изделия для систем холодного и горячего водоснабжения и отопления (I.)

Резьбовое соединение внутреннее

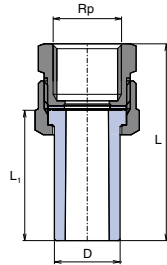

D мм	Rp	L мм	L ₁ мм	КОД	I.	II.	кг/шт
20	1/2"	60,0	40,0	SSI02020XX	10	100	0,086
25	3/4"	62,0	40,0	SSI02525XX	10	70	0,136
32	1"	70,0	45,0	SSI03232XX	10	50	0,220

Резьбовое соединение наружное

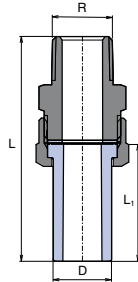

D мм	R	L мм	L ₁ мм	КОД	I.	II.	кг/шт
20	1/2"	77,0	40,0	SSE02020XX	10	100	0,118
25	3/4"	80,0	40,0	SSE02525XX	10	50	0,196
32	1"	92,0	45,0	SSE03232XX	10	40	0,324

Раструбное соединение внутреннее

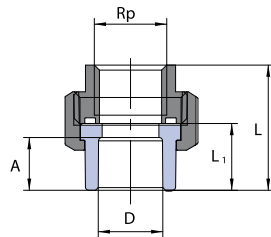

D мм	Rp	L мм	L ₁ мм	КОД	I.	II.	кг/шт
20	1/2"	37,5	19,5	SSH102020X	10	100	0,122
25	3/4"	46,5	23,0	SSH102525X	10	70	0,213

Раструбное соединение наружное

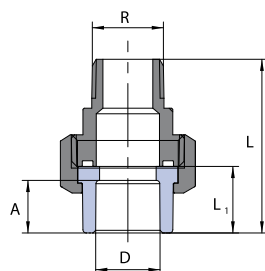

D мм	Rp	L мм	L ₁ мм	КОД	I.	II.	кг/шт
20	1/2"	52,5	19,5	SSHE02020X	10	100	0,142
25	3/4"	59,0	23,0	SSHE02525X	10	70	0,223

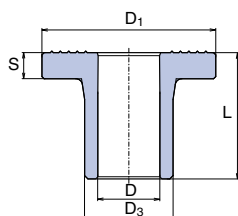
Стандартные изделия для систем холодного и горячего водоснабжения и отопления (I.)
Бурт

D ₃ мм	L мм	D ₁ мм	S мм	D мм	КОД	☐ I.	☐ II.	⚖ кг/шт
40	58,0	80,0	мм		SLN040XXXX	2	10	0,072
50	60,0	90,0	12,5		SLN050XXXX	2	10	0,102
63	62,0	105,0	13,5		SLN063XXXX	1	10	0,156
75	73,0	123,0	14,7		SLN075XXXX	1	5	0,244
90	92,0	140,0	17,0		SLN090XXXX		1	0,400
110	103,0	160,0	19,0		SLN110XXXX		1	0,618
165	63,0	188,0	20,0	125	SLN125XXXX		1	0,697

■ Информация о сроках доставки - по запросу

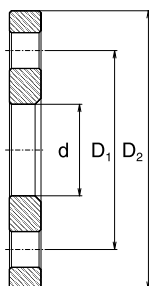
Свободный фланец

	D ₁ мм	D ₂ мм	d мм	Y	КОД	☐	⚖ кг/шт
40 / DN32	100,0	140,0	46,0	4	PRI040NXXX	1	1,660
50 / DN40	110,0	150,0	54,0	4	PRI050NXXX	1	1,802
63 / DN50	125,0	165,0	66,0	4	PRI063NXXX	1	2,414
75 / DN65	145,0	185,0	83,0	8	PRI075NXXX	1	2,978
90 / DN80	160,0	200,0	94,0	8	PRI090NXXX	1	3,490
110 / DN100	180,0	220,0	114,0	8	PRI110NXXX	1	4,098
125 / DN150	210,0	250,0	166,0	8	PRI125NXXX	1	4,450

■ Y – количество отверстий

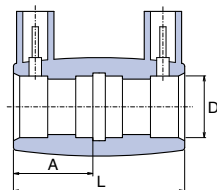
Электромурфта

D мм	A мм	L мм	КОД	☐	⚖ кг/шт
20	26,5	55,0	ENA020XXXX	1	0,030
25	26,5	55,0	ENA025XXXX	1	0,038
32	25,0	52,0	ENA032XXXX	1	0,044
40	25,0	52,0	ENA040XXXX	1	0,060
50	25,0	52,0	ENA050XXXX	1	0,076
63	30,0	63,0	ENA063XXXX	1	0,120
75	33,0	70,0	ENA075XXXX	1	0,158
90	36,0	75,0	ENA090XXXX	1	0,206
110	40,0	87,0	ENA110XXXX	1	0,364

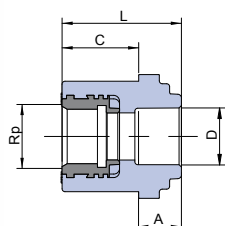
Полный ассортимент фитингов для гипсокартона (I.)
Переход для гипсокартона

D мм	R _p	A мм	C мм	L мм	КОД	☐ I.	☐ II.	⚖ кг/шт
20	1/2"	14,5	26,0	40,5	SZS02020XX	1	10	0,102

Стандартные изделия для систем холодного и горячего водоснабжения и отопления (I.)

Настенный угольник для гипсокартона

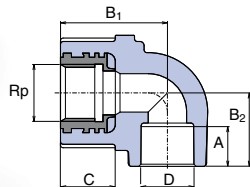

B мм	Rp	A мм	B ₁ мм	B ₂ мм	C мм	КОД	☒ I.	☒ II.	⚖ кг/шт
20	1/2"	15	44,0	27,0	26,0	SNKS020SXX	1	10	0,114

Настенный комплект для гипсокартона с точным расстоянием

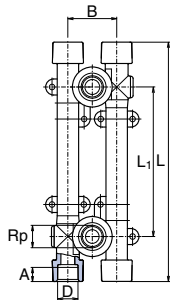
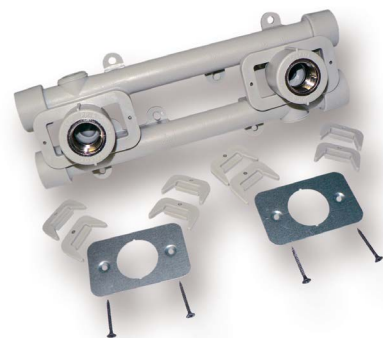

D мм	Rp	A мм	B мм	L ₁ мм	L мм	КОД	☒	⚖ кг/шт
20	1/2"	14,5	49,0	100/135/150	234,0	SNKK020SXX	10	0,320

Специальные фитинги для отопления (I.)

Распределительный узел

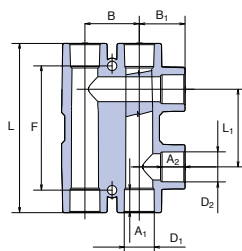

D ₁ мм	A ₁ мм	D ₂ мм	A ₂ мм	L ₁ мм	L мм	B ₁ мм	B мм	КОД	☒ I.	☒ II.	⚖ кг/шт
20	14,5	20	14,5	50	109	29,5	35	SRAO02020X	1	20	0,098
25	16	20	14,5	50	115	32,0	45	SRAO02520X	1	20	0,138

Евроконус с накидной гайкой

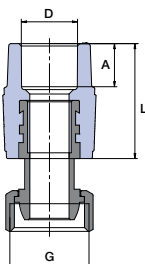

D мм	G	A мм	L мм	КОД	☒ I.	☒ II.	⚖ кг/шт
20	3/4"	14,5	40,0	SZM02025EX	5	25	0,089

Специальные фитинги для отопления (I.)

Подключение к радиатору угольник 45°

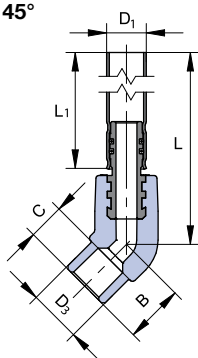

D1 мм	D3 мм	B мм	C мм	L мм	L1 мм	КОД	☒ I.	☒ II.	⚖ кг/шт
15	20	22,5	13	298	270	SKORP12045270	1	20	0,123
15	20	22,5	13	748	720	SKORP12045720	1	10	0,270

Подключение к радиатору угольник 90°

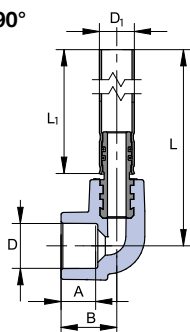

D мм	D1 мм	A мм	B мм	L мм	L1 мм	КОД	☒ I.	☒ II.	⚖ кг/шт
20	15	14,5	24	300	270	SKORP02090270	1	20	0,126
20	15	14,5	24	750	720	SKORP02090720	1	10	0,273

Вентиль радиаторный термостатический прямой

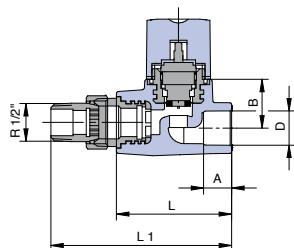
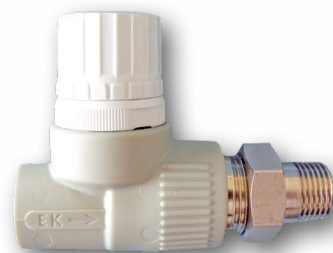

D мм	A мм	B мм	L мм	L1 мм	R	КОД	☒ I.	☒ II.	⚖ кг/шт
20	14,5	27,5	65	102	1/2"	SVER020PXX	5	20	0,265

Вентиль радиаторный термостатический угловой

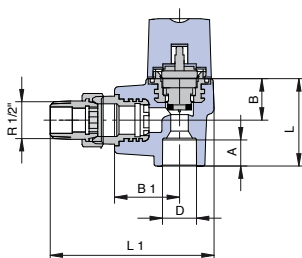
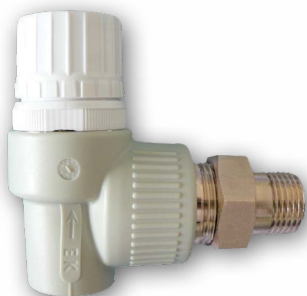

D мм	A мм	B мм	B1 мм	L мм	L1 мм	R	КОД	☒ I.	☒ II.	⚖ кг/шт
20	14,5	23,5	36,5	49,5	93	1/2"	SVER020RXX	5	20	0,269

Специальные фитинги для отопления (I.)

Головка термостатическая



КОД	📦 I.	📦 II.	⚖️ кг/шт
TEHLAXXXXX	5	20	0,126

Стандартные изделия для систем только холодного водоснабжения (II.)

Проходной вентиль с выпускным клапаном

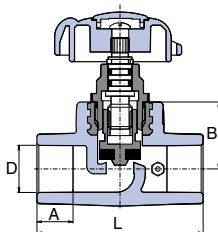

D мм	A мм	B мм	L мм	КОД	📦 I.	📦 II.	⚖️ кг/шт
правый							
40	20,5	41,0	112,0	SVEV040PXX	1		0,578
50	23,5	48,0	136,0	SVEV050PXX	1		0,788
63	27,5	60,0	162,0	SVEV063PXX	1		1,388
левый							
40	20,5	41,0	112,0	SVEV040LXX	1		0,572
50	23,5	48,0	136,0	SVEV050LXX	1		0,754
63	27,5	60,0	162,0	SVEV063LXX	1		1,416

Изготовление "под заказ", срок подготовки заказа - 30 дней.

Пластмассовый штуцер с накидной гайкой

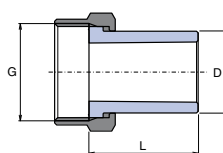

D мм	G	L мм	КОД	📦 I.	📦 II.	⚖️ кг/шт
20	3/4"	40,0	SHM02025XX	10	100	0,048
25	1"	40,0	SHM02532XX	10	50	0,074
32	5/4"	45,0	SHM03240XX	5	25	0,096

Переход с накидной гайкой

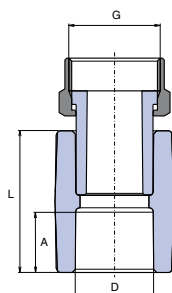

Rp	A мм	B ₁ мм	B ₂ мм	КОД	📦 I.	📦 II.	⚖️ кг/шт
16	1/2"	13,0	33,0	SNAM01620X	10	50	0,032
20	1/2"	14,5	34,6	SNAM02020X	50	200	0,034
20	3/4"	14,5	34,6	SNAM02025X	25	200	0,056
25	3/4"	16,0	37,8	SNAM02525X	20	100	0,058
25	1"	16,0	37,8	SNAM02532X	10	50	0,092
32	1"	18,0	40,0	SNAM03232X	10	50	0,102
PMD							
20	3/4"	14,5	34,6	SNAMD02025	10	50	0,056
25	3/4"	16,0	37,8	SNAMD02525	10	50	0,062

PMD – накидная гайка с отверстием для пломбы

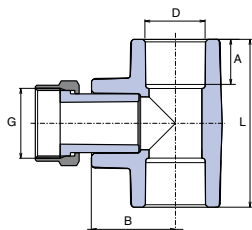
Стандартные изделия для систем только холодного водоснабжения (II.)
Тройник переход с накидной гайкой

D мм	G	A мм	L мм	B мм	КОД	☐ I.	☐ II.	⚖ кг/шт
20	3/4"	14,5	54,0	27,0	STKM02025X	10	60	0,069
25	3/4"	16,0	60,0	32,0	STKM02525X	5	50	0,079
25	1"	16,0	60,0	32,0	STKM02532X	5	30	0,157
32	3/4"	18,0	70,0	35,7	STKM03225X	5	10	0,100
32	1"	18,0	70,0	35,7	STKM03232X	5	10	0,135

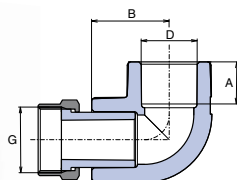
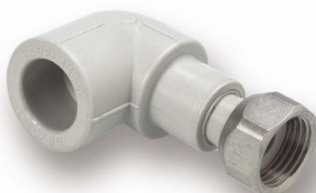
Угольник 90° переход с накидной гайкой

D мм	G	A мм	B мм	КОД	☐ I.	☐ II.	⚖ кг/шт
20	1/2"	14,5	26,8	SKOM02020X	25	100	0,047
20	3/4"	14,5	26,8	SKOM02025X	25	100	0,062

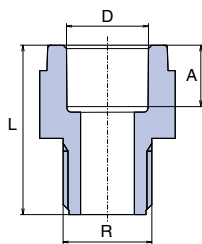
Изделия для временного использования (III.)
Переход с пластмассовой наружной резьбой

D мм	R	A мм	L мм	КОД	☐ I.	☐ II.	⚖ кг/шт
20	1/2"	14,5	40,0	SDG02020XX	50	200	0,014
20	3/4"	14,5	38,0	SDG02025XX	50		0,012
25	3/4"	16,0	42,0	SDG02525XX	50		0,020
32	1"	18,0	54,0	SDG03232XX	25		0,038
40	5/4"	20,5	62,0	SDG04040XX	10		0,074
50	6/4"	23,5	63,0	SDG05050XX	10		0,094
63	2"	27,5	81,9	SDG06363XX	5		0,194

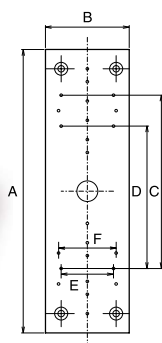
Принадлежности и вспомогательное оборудование (IV.)
Держатель настенного комплекта

A мм	B мм	C мм	D мм	E мм	F мм	КОД	☐ I.	☐ II.	⚖ кг/шт
220,0	64,0	135,0	110,0	45,0	40,0	DNPXXXXXXX	10	50	0,058

Принадлежности и вспомогательное оборудование (IV.)

Хомут металлический (с шурупом)



D мм	КОД	📦 I.	📦 II.	⚖️ кг/шт
20 - 25	PRK02025XX	20	200	0,056
32 - 40	PRK03240XX	10	100	0,074
50 - 63	PRK06350XX	5	50	0,124

Хомут металлический (болт/гайка)



D мм	ГАЙКА мм	ШУРУП мм	КОД	📦 I.	📦 II.	⚖️ кг/шт
48 - 53	M8/10		PRKB04853X	5	50	0,078
72 - 78	M8/10		PRKB07278X	5	10	0,146
87 - 92	M8/10		PRKB08792X	5	10	0,180
102 - 116	M8/10		PRKB102116	5	10	0,238
		M8/100	VRUTM8100X	10		0,023

Опора



D мм	КОД	📦 I.	📦 II.	⚖️ кг/шт
16	PRE016XXXX	50	300	0,004
20	PRE020XXXX	50	500	0,004
25	PRE025XXXX	50	500	0,006
32	PRE032XXXX	50	300	0,008
40	PRP040XXXX	1	50	0,016
50	PRP050XXXX	1	25	0,034
63	PRP063XXXX	1	25	0,046
75	PRP075XXXX	1		0,084
90	PRP090XXXX	1		0,114
110	PRP110XXXX	1		0,136

■ С ЗАЖИМОМ

Двойная опора



D мм	КОД	📦	⚖️ кг/шт
2 × 20	PRDV0202XX	1	0,016
2 × 25	PRDV0252XX	1	0,022

Принадлежности и вспомогательное оборудование (IV.)

Сварочный аппарат RSP 2a (для непарных насадок)



TYP	W	КОД		
				кг/шт
RSP 2a	800	SVARSP2AXEL	1	1,328

С электронным регулятором температуры.

Сварочный аппарат RSP 2aPm (для парных насадок)



TYP	W	КОД		
				кг/шт
RSP 2aPm	800	SVARSP2APEL	1	1,428

Сварочный комплект насадки 16-63 мм



TYP	W		КОД		
					кг/шт
RSP 2a	800	насадки Ø 16 – 63	SVAKRSP2A6E	1	9,223
RSP 2aPm	800	насадки Ø 16 – 63	SVAKRSP2P6E	1	8,645

Включает в себя: ножницы PROFi, ключ, метр, стабилизационную подставку, насадки и сварочный аппарат (на заказ).

Сварочный комплект насадки 20-32 мм



TYP	W		КОД		
					кг/шт
RSP 2a	800	насадки Ø 20 – 32	SVAKRSP2A3E	1	4,545
RSP 2aPm	800	насадки Ø 20 – 32	SVAKRSP2P3E	1	4,490

Включает в себя: ножницы STANDARD, ключ, метр, стабилизационную подставку, насадки и сварочный аппарат (на заказ).

Принадлежности и вспомогательное оборудование (IV.)

Ремонтный комплект



	КОД		
			КГ/ШТ
komplektas / komplekts	OSAXXXXXXX	1	0,186

Комплект включает в себя 5 ремонтных стержней Ø 12 мм и непарную насадку Ø 12 мм.

Ремонтные запасные стержни

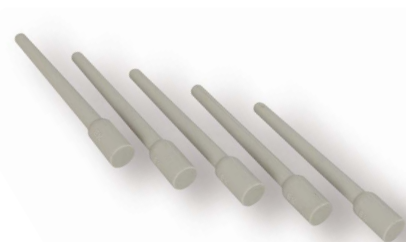

Ø ММ	КОД		
			КГ/ШТ
12	OTXXXXXXX	1 (5)	0,029

Аппарат для электромужфтовой сварки – Universal S 315



ТИП	W	КОД		
				КГ/ШТ
S 315	max. 2470	SVAEUNI315	1	8,000

Изготовление "под заказ", срок подготовки заказа - 30 дней.

Насад ки парные

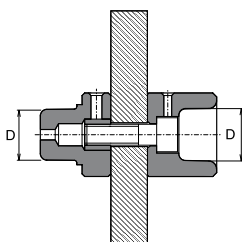

D ММ	КОД		
			КГ/ШТ
16	NAP016XXXX	1	0,074
20	NAP020XXXX	1	0,078
25	NAP025XXXX	1	0,138
32	NAP032XXXX	1	0,164
40	NAP040XXXX	1	0,308
50	NAP050XXXX	1	0,333
63	NAP063XXXX	1	0,493
75	NAP075XXXX	1	0,653
90	NAP090XXXX	1	1,089
110	NAP110XXXX	1	1,681
125	NAP125XXXX	1	1,996

Принадлежности и вспомогательное оборудование (IV.)

Насадки непарные

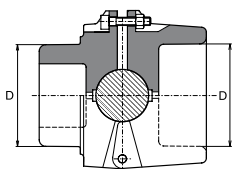

D мм	КОД		 кг/шт
16	NA016CXXXX	1	0,130
20	NA020CXXXX	1	0,133
25	NA025CXXXX	1	0,178
32	NA032CXXXX	1	0,215
40	NA040CXXXX	1	0,379
50	NA050CXXXX	1	0,517
63	NA063CXXXX	1	0,822

Насадка для сварного седла / парная

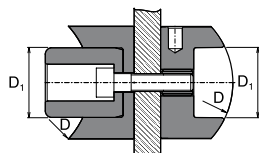

D мм	D ₁ мм	КОД		 кг/шт
63	32	SNNS06332X	1	0,298
75	32	SNNS07532X	1	0,296
90	32	SNNS09032X	1	0,296
■ 110	40	SNNS11040X	1	0,432

■ Для сварных седел ø 110/32, 110/40.

Монтажное приспособление MP-125



ТИП	D мм	КОД		 кг/шт
MP-125	63-125	SVAMP125	1	37,200

MP 125 содержит: фундаментную раму, подс. со сварочным аппаратом 1400 W, чемодан с принадлежностями..

Изготовление "под заказ", срок подготовки заказа - 30 дней.

Термометр "DT" метр



	КОД		 кг/шт
DT-METER	TEPODXXXXX	1	0,940

Принадлежности и вспомогательное оборудование (IV.)

Натяжной ключ



КОД		 КГ/ШТ
UKXXXXXXXX	1	0,297

Ножницы PROFI



TIP	D MM	КОД		 КГ/ШТ
PROFI	16-40	NU042PXXXX	1	0,383

Ножницы M2



TIP	D MM	КОД		 КГ/ШТ
M2	16-63	NU063XXXX	1	1,241

Ножницы STANDARD



TIP	D MM	КОД		 КГ/ШТ
STANDARD	16-40	NU042HSXXX	1	0,360

Труборез



D MM	КОД		 КГ/ШТ
50-140	REZ050140X	1	1,420

Принадлежности и вспомогательное оборудование (IV.)
Обрезное устройство для труб Stabi и Therm

D ₁ мм	КОД		 кг/шт
16-20	REZS01620X	1	0,134
20-25	REZS02025X	1	0,156
25-32	REZS02532X	1	0,206
32-40	REZS03240X	1	0,266
50	REZS050XXX	1	0,302
63	REZS063XXX	1	0,352
75	REZS075XXX	1	0,386
90	REZS090XXX	1	0,634
110	REZS110XXX	1	0,870

Обрезное устройство на дрель для труб Stabi и Therm

D мм	КОД		 кг/шт
16	REZS016VXX	1	0,096
20	REZS020VXX	1	0,076
25	REZS025VXX	1	0,144
32	REZS032VXX	1	0,242
40	REZS040VXX	1	0,290
50	REZS050VXX	1	0,882
63	REZS063VXX	1	0,406
ХВОСТОВИК	CEPXXXXXXX	1	0,020

Фреза для сварного седла

D мм	КОД		 кг/шт
32	VNS032XXXX	1	0,200
40	VNS040XXXX	1	0,300

Жёлоб оцинкованный

D мм	l мм	КОД			 кг/шт
20	2000	ZLSP20XXXX	1	25	0,331
25	2000	ZLSP25XXXX	1	25	0,428
32	2000	ZLSP32XXXX	1	25	0,516
40	2000	ZLSP40XXXX	1	25	0,607
50	2000	ZLSP50XXXX	1	25	0,732
63	2000	ZLSP63XXXX	1	25	0,879

Принадлежности и вспомогательное оборудование (IV.)

Пробка короткая



G	КОД			
		I.	II.	кг/шт
1/2"	ZAGXXXXXX	50	250	0,008

Короткая пробка поставляется в комплекте с резиновой прокладкой.

Пробка длинная



G	КОД			
		I.	II.	кг/шт
1/2"	ZAGDXXXXXX	50	250	0,022

Длинная пробка поставляется в комплекте с резиновой прокладкой.

Герметик для резьбовых соединений



gr	КОД		
			кг/шт
10	TMSIS10XXX	1	0,018
100	TMSIS100XX	1	0,124

Уплотнительная нить



	КОД		
			кг/шт
	TTN50XXXXX	1	0,298
	TTN150XXXXX	1	0,296

Wavin

EKOPLASTIK®

Система Ekoplastik

Каталог изделий



WAVIN Ekoplastik s.r.o.:

- крупнейший производитель полимерных трубопроводных систем в Центральной Европе
- качество продукции, признанное в более чем 50 странах мира
- инновационные технологии
- член группы компаний Wavin Group

WAVIN GROUP

- крупнейший в Европе производитель полимерных
- трубопроводных систем
- оборот около 1,2 млрд. евро
- 40 производственных предприятий в 25 странах

Wavin Ekoplastik постоянно совершенствует и модернизирует свои изделия, поэтому оставляет за собой право на модификации и изменения спецификаций своей продукции без предварительного уведомления. Вся информация, содержащаяся в данном издании каталога, на момент подачи материалов в печать полностью соответствует актуальному объёму ассортимента и перечню технических данных изделий. Данный каталог не является коммерческим предложением в соответствии с Гражданским кодексом, а только содержит информацию об изделиях.



WAVIN Ekoplastik s.r.o.
Rudeč 848
277 13 Kostelec nad Labem
Czech Republic
tel.: +420 326 983 111
fax: +420 326 983 110
ekoplastik@ekoplastik.cz
www.ekoplastik.com



www.ekoplastik.com

Solutions for Essentials